

SOLIUS

WI-FI

**PROGRAMMABLE HD
EXTENSIVE HEAT PANEL**

PANNEAU
RAYONNANT HD
PROGRAMMABLE

PROMIENNIK CIEPŁA Z
PROGRAMATOREM

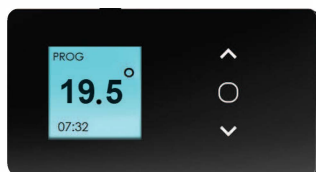

EN THE USER MUST CONSERVE THIS GUIDE

FR GUIDE À CONSERVER PAR L'UTILISATEUR

PL PROSZĘ ZACHOWAĆ TEN PRZEWODNIK



WI-FI
CONNECTIVITY 



GET IT ON
Google Play

Download on the
App Store

Discover all Atlantic Wi-Fi products compatible with your Cozytouch app



Cozytouch

WATER HEATERS



Steatite Cube Wi-Fi



Vertigo Steatite Wi-Fi

ELECTRIC HEATERS



Altis Ecoboost Wi-Fi



Solius Wi-Fi

Ważne zabezpieczenia



Attention :
Surface très
chaude
Caution
hot surface

UWAGA: Gorąca powierzchnia. UWAGA: Niektóre części urządzenia mogą się rozgrzać do bardzo wysokiej temperatury i spowodować oparzenia. Należy zwrócić szczególną uwagę na urządzenie w obecności dzieci i osób łatwo ulegających zranieniom.

- Należy chronić urządzenie przed dziećmi poniżej 3 lat, chyba że pozostają pod stałą opieką.
- Dzieci w wieku od 3 do 8 lat powinien umieścić tylko lub wyłączenie urządzenia, pod warunkiem, że ten ostatni został wprowadzony do obrotu lub instalowane w normalnej pozycji i że te dzieci mają nadzór lub otrzymały instrukcje dotyczące bezpiecznego korzystania z urządzenia i zrozumieć potencjalne zagrożenia. Dzieci w wieku od 3 do 8 lat nie powinny łączyć lub regulacji lub czyszczenia urządzenia, ani dokonać konserwacji przez użytkownika.
- To urządzenie może być używane przez dzieci w wieku 8 lat i osób fizycznych, sensorycznej czy umysłowej, lub braku doświadczenia lub wiedzy, że (jeśli) są odpowiednio monitorowane (e) s lub na zastosowaniu środka bezpieczeństwa instrukcji i czy miały ryzyka zostały zatrzymane. Dzieci nie powinny bawić się urządzeniem. Czyszczenie i konserwacja przez użytkownika nie powinny być wykonywane przez dzieci bez nadzoru.
- Instrukcja obsługi urządzenia jest dostępna w dziale obsługi posprzedażnej, kontakt pod numerem wskazanym w karcie gwarancyjnej dołączonej do niniejszej instrukcji obsługi.

	<p>Ostrzeżenie: Aby uniknąć przegrzania oraz ze względów bezpieczeństwa, nie należy przykrywać urządzenia grzewczego.</p>
	<p>Urządzenia opatrzone takim symbolem nie powinny być usuwane z odpadami komunalnymi lecz zbierane oddzielnie i poddawane utylizacji. Zbieranie i utylizacja produktów po upływie okresu żywotności powinny być wykonywane zgodnie z miejscowymi rozporządzeniami i ustawami.</p>

W przypadku używania urządzenia w trybie mobilnym:

- Nie używać w pobliżu wanny, pryszniczki lub basenu.
- Nie używać w niewielkich pomieszczeniach, jeżeli znajdują się w nich osoby, które nie są w stanie opuścić pomieszczenia o własnych siłach, chyba że pozostają one pod ciągłym nadzorem.
- Nie używaj tego urządzenia, jeśli upadło.
- Nie używać, jeśli urządzenie wykazuje widoczne oznaki uszkodzenia.
- Użyj tego urządzenia na stabilnej poziomej powierzchni lub przymocuj do ściany, w zależności od przypadku.
- Aby zmniejszyć ryzyko pożaru, tkaniny, zasłony lub inne łatwopalne materiały znajdują się w odległości co najmniej 1 m od wylotu powietrza.

INSTALACJA URZĄDZENIA

Gdzie zainstalować urządzenie

- Niniejsze urządzenie zostało zaprojektowane do ogrzewania pomieszczeń, w których przebywają ludzie. We wszystkich innych przypadkach należy skontaktować się z przedstawicielem producenta.
- Montażu należy dokonać zgodnie z regułami sztuki i obowiązującymi w danym kraju normami.
- Prosimy o zachowanie minimalnych odległości od innych przedmiotów zgodnie ze schematem obrazującym umiejscowienie urządzenia.
- Jeżeli tapetę ścienną macie zainstalowaną na piance, wówczas pod szkielet urządzenia należy włożyć podkładkę o identycznej grubości jak podkład piankowy w taki sposób, żeby pozostała wolna przestrzeń za urządzeniem, która ograniczy oddziaływanie na regulację.
- Nie wolno instalować ogrzewacza :
 - W miejscu występowania przeciągu powietrza, co mogłoby zakłócić jego regulację (pod urządzeniem z kontrolowaną wentylacją mechaniczną, itd...).
 - Pod gniazdkiem elektrycznym będącym stale pod napięciem.
 - w I-szej strefie ochronnej pomieszczenia łazienki,
- Elementy sterujące urządzenia nie powinny być obsługiwane przez osobę korzystającą z prysznica lub z wanny.

Nie wolno instalować urządzenia:

- w miejscu występowania przeciągów powietrza, co mogłoby zakłócić prawidłową pracę jego regulacji.
- poniżej gniazdka elektrycznego będącego stale pod napięciem.

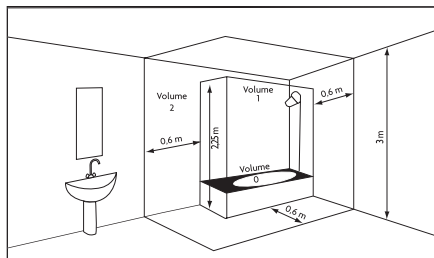
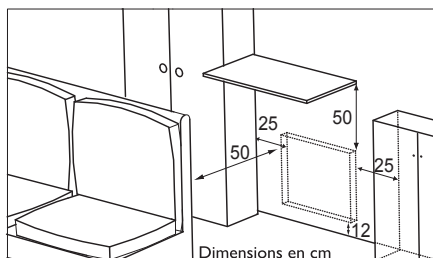
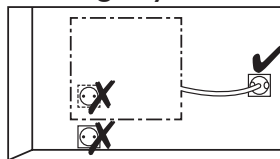

INSTALACJA

Instalacja urządzeń

Odkręcić uchwyt mocujący od urządzenia.

Zalecamy położenie płyty promieniującej płasko, przodem do podłogi. Należy skorzystać z wkrętaka płaskiego.

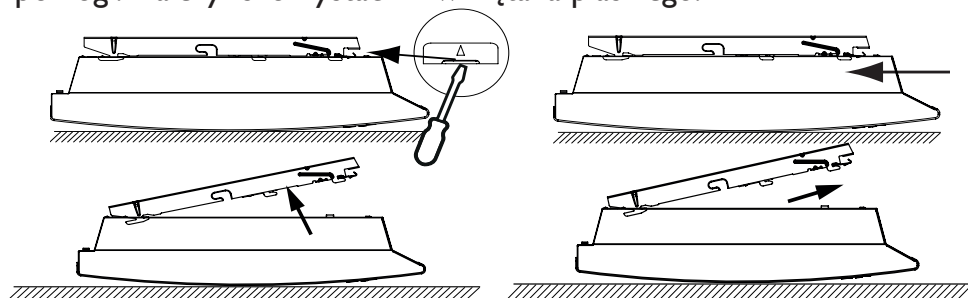

PL

Przymocować uchwyt mocujący

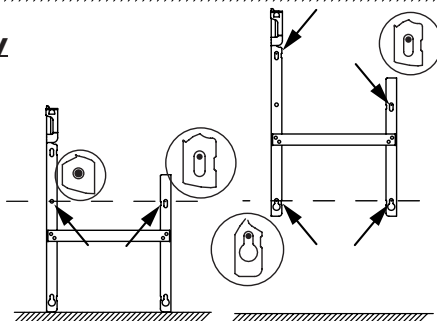

Instalowanie urządzeń mobilnych

UWAGA: Urządzenie może być umieszczone na płaskiej powierzchni. Patrz pod nogi instrukcją montażu zestawu (Ref 517000).

PODŁĄCZENIE URZĄDZENIA

Zasady dotyczące podłączenia

- Urządzenie musi zostać połączone do zasilania jednofazowego 220/240 V, 50/60 Hz.
- Aby uniknąć jakichkolwiek zagrożeń, w razie uszkodzenia przewodu zasilającego, może on zostać wymieniony na nowy jedynie przez producenta, jego serwis naprawczy lub inną osobę posiadającą takie same kwalifikacje.

UWAGA: Zgodnie z przepisami francuskimi, we Francji urządzenia te nie mogą być instalowane jako stacjonarne.

Przykręć urządzenie do uchwytności

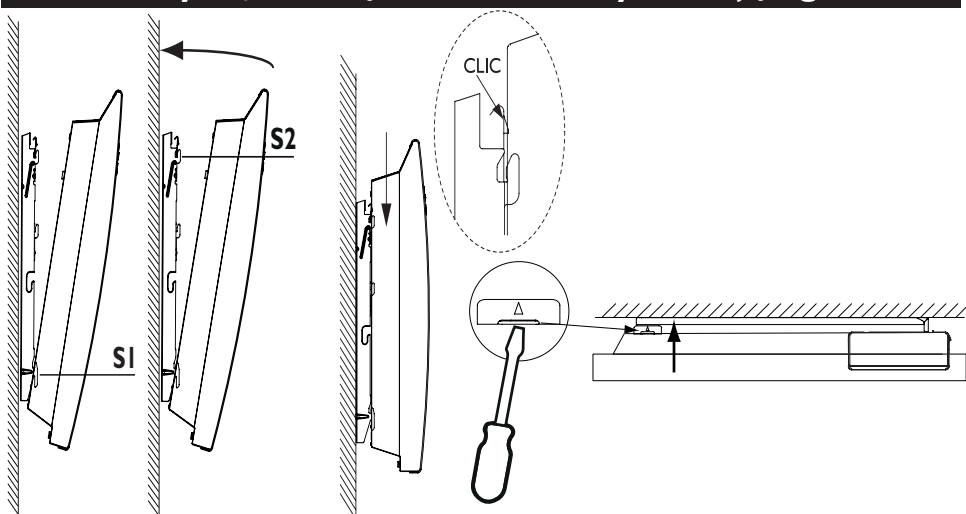

KONSERWACJA

Po to, by urządzenie działało bez zarzutu, przynajmniej dwa razy w roku należy odkurzaczem, lub szczotką do odkurzania, oczyścić jego kratki dolne i górne.

Raz na pięć lat specjalista powinien sprawdzić urządzenie w środku.

ZASADA DZIAŁANIA

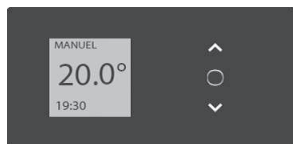

- Zwiększanie lub zmniejszanie temperatury bez konieczności potwierdzenia.



- Nawigacja po menu.
- Potwierdzenie.
- Wyłączenie.
- Blokowanie, odblokowywanie.

PL

OPISTRYBÓW

Proponowane są 2 tryby działania:

MANUAL

Urządzenie działa stale zgodnie z nastawioną temperaturą zadaną.

PROG

— Urządzenie działa zgodnie z programem wewnętrznym określonym dla każdego dnia tygodnia. Po włączeniu urządzenia określone są następujące przedziały:

od poniedziałku do piątku — przedział komfortowy od 5:00 do 9:00 i od 17:00 do 23:00,

w soboty i w niedziele — przedział komfortowy od 5:00 do 23:00.

Przedziały te można zmieniać i określać 3 przedziały czasowe temperatury komfortowej dziennie.

W okresach temperatury komfortowej temperatura zadana jest ustawiana za pomocą przycisków  lub .

Poza zakresami Komfort, ustawienie temperatury odpowiada temperaturze Eko, która może zostać ustawiona w sposób opisany w punkcie Temp. EKO (patrz rozdział „Menu w trybie PROG”).

PRZEŁĄCZNIK

Przełącznik wł./wył. znajduje się z tyłu obudowy urządzenia.

Przełącznika należy używać wyłącznie przy dłuższych okresach wyłączenia (poza okresem grzewczym).

Aby włączyć zasilanie urządzenia, ustawić przełącznik (znajdujący się z tyłu urządzenia) w położeniu . Po wyłączeniu zasilania konieczne może być ponowne ustawienie dnia i godziny.

PIERWSZE WŁĄCZENIE.

Wybrać język, a następnie ustawić datę i godzinę.

Po pierwszym włączeniu zasilania

- włącza się tryb MANUAL,
- a zadana temperatura jest ustawiona na 20°C.

WŁĄCZANIE/WYŁĄCZANIE URZĄDZENIA

Aby wyłączyć urządzenie, należy na dłużej nacisnąć przycisk .

Potwierdzić „Wyłączenie”, naciskając przycisk .

Aby włączyć urządzenie, należy na dłużej nacisnąć przycisk .

BLOKADA ELEMENTÓW STEROWANIA

Aby uniknąć zmieniania ustawień przez dzieci, można zablokować elementy sterowania urządzeniem. Należy w tym celu nacisnąć na dłużej przycisk .

Wybrać pozycję „Blokuj”  i zatwierdzić przyciskiem .

Aby odblokować elementy sterowania, należy wybrać pozycję „Odblokuj” .

POŁĄCZENIE Z INTERNETEM

To urządzenie jest kompatybilne z naszą ofertą Cozytouch (Wszelkie informacje dostępne są na naszej stronie internetowej).

Niniejsza instalacja umożliwia zdalne sterowanie, programowanie i kontrolowanie urządzenia za pomocą smartfona lub tabletu.

Oferuje także możliwość np. zmiany temperatury zadanej lub trybu działania, zarządzania okresami nieobecności poprzez wskazanie daty powrotu lub wizualizacji zużycia energii przez urządzenia.

Wszystkie czynności związane z połączeniem i sterowaniem należy wykonać za pomocą aplikacji (postępować zgodnie z instrukcjami wyświetlanymi na smartfonie lub tablecie).

USTAWIANIE TEMPERATURY

Wskaźnik poboru mocy umożliwia optymalizację ustawienia. Kiedy wskaźnik poboru mocy znajduje się na wysokości zielonego symbolu, poziom temperatury jest niższy lub równy temperaturze zalecanej.

W trybie PODSTAWOWYM:



- Zwiększanie za pomocą przycisku ▲ (maks. 30°C).
- Zmniejszanie za pomocą przycisku ▼ (min. 10°C).
- Zmniejszanie do 7°C (temperatura ochrony przed zamarzaniem, niezmienna) za pomocą przycisku ▼.

PL

W trybie PROG:



Kiedy na ekranie wyświetlany jest symbol PROG, urządzenie znajduje się w zakresie programowania w trybie Komfort.

- Można wówczas zwiększyć temperaturę za pomocą ▲ (maks. 30°C).
- Można również zmniejszyć temperaturę za pomocą ▼ (min. 10°C).

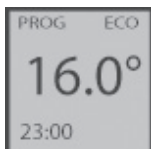

Kiedy na ekranie wyświetlany jest symbol PROG ECO, urządzenie znajduje się w zakresie programowania w trybie EKO. Aby zmienić temperaturę trybu EKO, należy przejść do menu Temp. EKO (patrz rozdział „Menu w trybie PROG”).

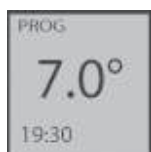

Jeżeli ustawiona została temperatura ochrony przed zamarzaniem (7°C), podczas przechodzenia do zakresu programowania w trybie EKO na ekranie wyświetlana jest wartość 6°.0 (automatyczne obniżenie o 1°C).

Kiedy urządzenie znajduje się w zakresie programowania w trybie EKO, po późniejszym przejściu do zakresu programowania Komfort wyświetlana jest temperatura, która została wcześniej ustawiona w trybie Komfort.

KORZYSTANIE Z PROGRAMU WEWNĘTRZNEGO

Urządzenie jest wyposażone w funkcję, która pozwala urządzeniu przewidywać nagrzewanie podczas korzystania z programowania. Podczas programowania urządzenia przewiduje się ogrzewanie w zależności od czasu wzrostu temperatury, tak aby Twój pokój znajdował się w odpowiedniej temperaturze po przyjeździe. Na przykład: jeśli ustawisz programowanie z wygodnym powrocie do 15h, urządzenie rozpocznie się, zanim będziesz mógł przewidzieć nagrzewanie swojego pokoju (od 10 minut do jednej godziny).

ZMIANA PROGRAMÓW

Można zaprogramować do 3 przedziałów czasowych temperatury komfortowej dziennie. Poza okresami temperatury komfortowej obniżanie temperatury jest ustawiane w trybie Prog „Obniż. temp. ECO” (patrz rozdział „Menu w trybie PROG”).

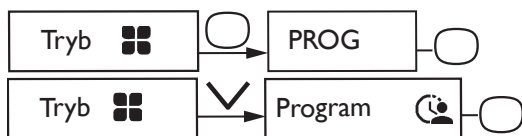

Wybrać dzień za pomocą przycisku . Zatwierdzić .

Wybrać . Zatwierdzić .

Wybrać godzinę początkową za pomocą przycisku lub . Zatwierdzić . Wybrać godzinę końcową za pomocą przycisku lub . Zatwierdzić .

KOPIOWANIE PROGRAMU

Program z danego dnia można skopiować na jeden lub kilka dni.

Wybrać . Zatwierdzić .

Przewijać dni za pomocą przycisku lub . Zatwierdzić dzień, do którego program ma zostać skopiowany, za pomocą przycisku .

Aby potwierdzić kopiowanie, wybrać pozycję „Kopiuj”. Zatwierdzić .

Poniedziałek	
<input checked="" type="radio"/> Wto	<input checked="" type="radio"/> Pią
<input type="radio"/> Śro	<input type="radio"/> Sob
<input checked="" type="radio"/> Czw	<input type="radio"/> Nie
Kopiuj	

Przykład: Kopiowanie programu z poniedziałku na wtorek, czwartek, piątek.

— Menu w trybie PODSTAWOWYM —

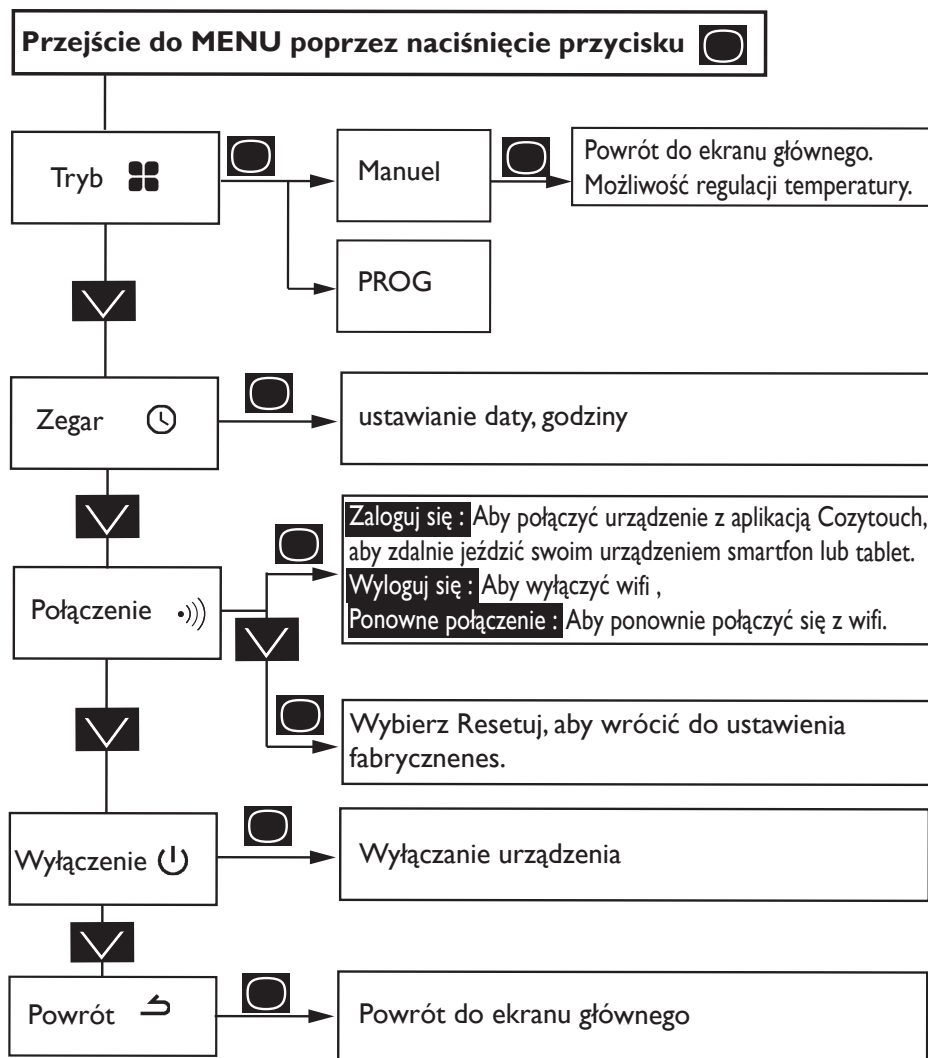

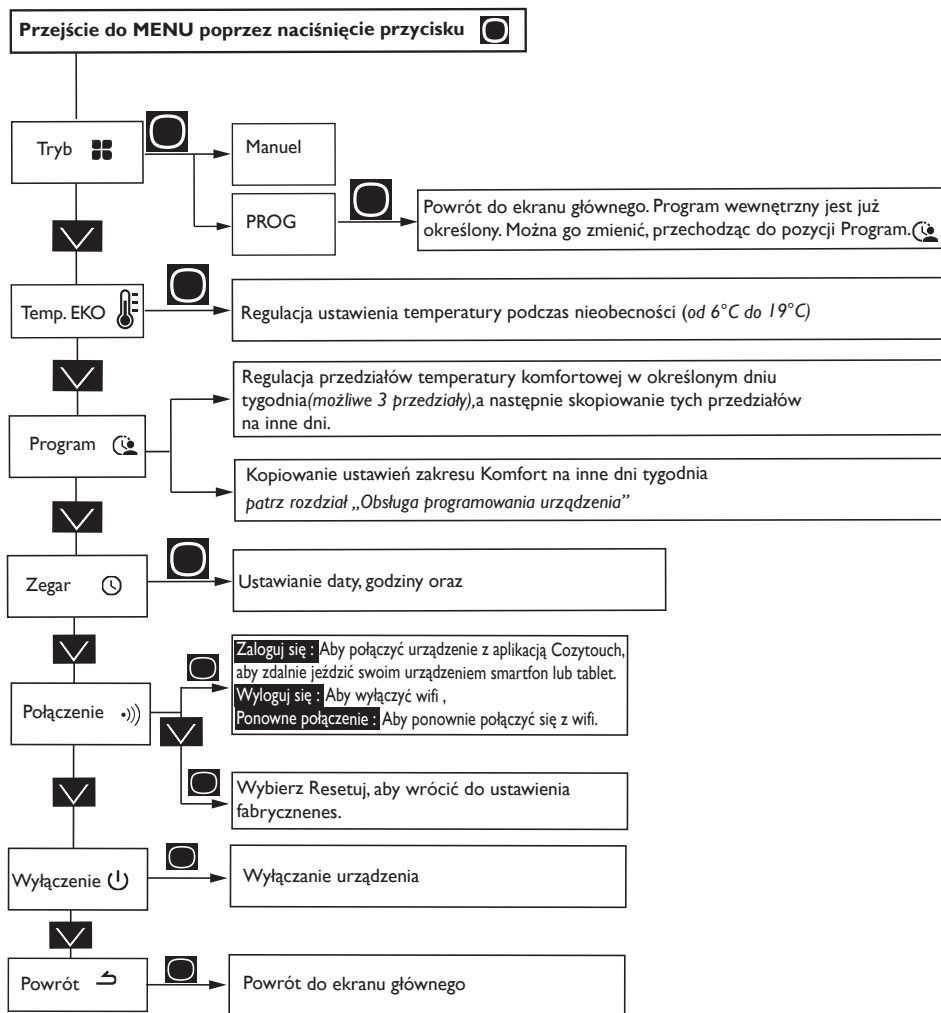

PL

Menu w trybie PROG





Menu EKSPERT

Aby uzyskać dostęp do zaawansowanych funkcji urządzenia, należy równocześnie nacisnąć przycisk  i  na ponad 3 sekundy.

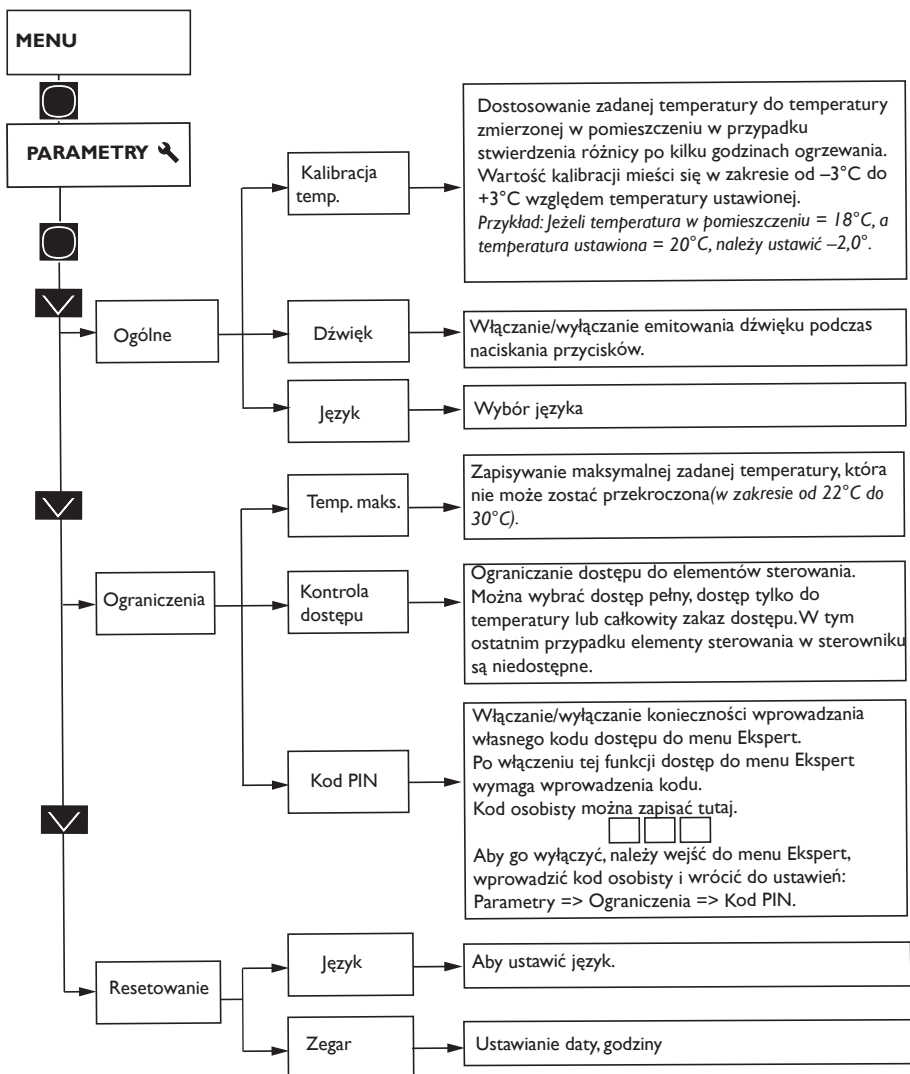

Rozwiązywanie problemów

Grzejnik grzeje	nie	Sprawdzić, czy programator jest ustawiony na tryb KOMFORT. Upewnić się, czy instalacja elektryczna jest prawidłowo podłączona i czy wszystkie włączniki są włączone lub czy zabezpieczenie przed przecięciem sieci (jeśli takie jest w mieszkaniu) nie odcięło zasilania energii do grzejnika. Sprawdzić temperaturę w pomieszczeniu.
Grzejnik bez przerwy	grzeje	Sprawdzić czy grzejnik nie został umieszczony w miejscu występowania przeciągów, lub czy nie zostały zmienione jego ustawienia temperatury. Grzejnik to jest regulowane elektronicznie i posiada mikroprocesor, Którego proca może ulec zakłóceniu z powodu istnienia zakłóceń w panujących w sieci zasilającej (Poza normami Unii Europejskiej określającymi poziom zabezpieczeń przed zakłóceniami). W przypadku problemów (zablokowany termostat), należy wyłączyć zasilanie energii grzejnika (bezpieczniki, wyłącznik, ...) na około 10 minut, a potem ponownie uruchomić grzejnika.

Deklaracja zgodności

DYREKTYWA RADIOWA RED 2014/53/UE(*)

Niniejszym firma Atlantic Industrie oświadcza, że wyposażenie określone poniżej jest zgodne z podstawowymi wymogami dyrektywy RED 2014/53/UE.

Pełna deklaracja zgodności UE tego wyposażenia jest dostępna na zamówienie w naszym dziale obsługi posprzedażnej (adres i dane kontaktowe są podane na końcu tej instrukcji).

Nazwa:	Urządzenie z kartą radiową BD I WIFI
Modele:	patrz numery katalogowe modelu w nagłówku instrukcji

Parametry techniczne:

Pasma częstotliwości radiowej wykorzystywane przez odbiornik-nadajnik:

WI-FI 2.4 G: od 2400 MHz do 2483.5 MHz

Maksymalna moc sygnału radiowego: <20 dBm

Temperatura pracy: minus -10 ° C; Maks. + 35 ° C

Urządzenie radiowe klasy 2: może być wprowadzone na rynek i oddane do użytku bez ograniczeń.

Zasięg fal radiowych: od 100 do 300 metrów wolnej przestrzeni, zależnie od powiązanego wyposażenia (zasięg może być mniejszy w zależności od warunków instalacji i znajdujących się w otoczeniu elementów emitujących promieniowanie elektromagnetyczne).

Zgodność z normami dotyczącymi emisji fal radiowych i kompatybilności elektromagnetycznej została sprawdzona przez notyfikowaną jednostkę 0081: LCIE Francja, Fontenay aux Roses.

To urządzenie zawiera kod open source. Aby uzyskać więcej informacji, odwiedź stronę: <https://github.com/Groupe-Atlantic>.

Warunki gwarancji

Gwarancja obejmuje okres 24 miesięcy od saty zakupu grzejnika przez Klienta.

Charakterystyka

Numery referencyjne modelu	RWEH-WIFI		
Charakterystyka	Symbol	Wartość	Jednostka
Moc cieplna			
Nominalna moc cieplna	P nom	0,75 - 2 750-2000	kW W
Minimalna moc cieplna	P min	0,75 750	kW W
Maksymalna ciągła moc cieplna	P max,c	2 2000	kW W
Dodatkowe zużycie energii elektrycznej			
Przy nominalnej mocy cieplnej	el max	0,000	kW
Przy minimalnej mocy cieplnej	el min	0,000	kW
W trybie czuwania	el sb	0,000762 0,762	kW W
Typ kontroli mocy cieplnej / temperatury w pomieszczeniu			
Charakterystyka	Jednostka	Informacje dodatkowe	
Elektroniczna kontrola temperatury w pomieszczeniu i programator tygodniowy.	tak		
Inne opcje kontroli			
Kontrola temperatury w pomieszczeniu z użyciem detektora obecności.	nie		
Kontrola temperatury w pomieszczeniu z użyciem detektora otwarcia okien.	nie		
Opcja sterowania zdalnego.	tak		
Adaptacyjne sterowanie włączaniem.	tak		
Ograniczenie czasu działania.	nie		
Czujnik z kopułą czarną.	nie		
Dane kontaktowe	Identycznie, jak na etykiecie danych.		

PL

SOLIUS

WI-FI



EASY-PROG: PROGRAMMABLE

24 HOURS / 7 DAYS

EASY-PROG : PROGRAMMATION 24 HEURES / 7 JOURS

PROSTÈ PROGRAMOWANIÈ 24 GODZINY / 7 DNI



HD+ INSTANTANEOUS FEELING OF WARMTH & HOMOGENEOUS HEAT SPREAD

SENSATION IMMÉDIATE DE CHALEUR ET DIFFUSION HOMOGÈNE

NATYCHMIASTOVA CZUŁOŚĆ CIĘPŁA I JĘDnorodNÈ ROZPROWADZÈNIÈ



ENGINEERED FOR LONG LIFE

CONÇU POUR DURER

WYMYŚLONÈ DLA DŁUGIÈGO ŻYCIA